



The Company Profile

爱智机器人（上海）有限公司

助力全球智能制造！ 消灭采购高价化！ 创新升级定制化！ 提升生产效率化！

·公司名：爱智机器人（上海）有限公司

·成立时间：2019年7月

·资本金：2000万RMB

·员工人数：44名

·业务内容：工业机器人一站式服务平台，集机器人及周边产品销售、机器人维修维护、技术应用及系统集成服务一体，为客户提供完整的自动化解决方案。

·出资方：

飞马智科、FNA China 、未来科技（株） NC Network （株）



股东方优势

马钢集团

中国特大型钢铁联合企业之一。A+H上市公司、具备2000万吨钢配套生产规模，2017年，马钢粗钢产量1971万吨，资产总额918亿元，实现营业收入796亿元，利润总额56.1亿元。

飞马智科

以工业云平台为核心，通过机器人集成服务、提供一体化智能制造系统集成解决方案，打造区域云计算中心，助推区域产业发展实现两化融合。

工场网中国

中国最大的中日制造业平台，在华超过2万家的会员企业，日资工业机器人行业的广泛渠道和人脉。丰富的媒体及展会从业经验

日本NC

日本最大的中小企业服务平台，超过2万家的供应商及客户资源。与日本各大机器人品牌长期合作，成熟的零部件进出口经验和渠道

未来科技

日本专业的国际贸易企业，特别是针对成套设备，具有丰富的进出口经验，以及日本稳定的上下游渠道



我们致力于打造工业机器人一站式服务平台，集机器人及周边产品销售、机器人维修维护、技术应用及系统集成服务为一体，为客户提供完整的自动化解决方案。

机器人销售板块

利用爱智公司在工业机器人领域的广泛人脉网，致力于打造成为国内最为专业的机器人及配套产品的销售平台

机器人维保板块

我们力争成为国内最大的品牌机器人授权的机器人维修保养服务商。为国内机器人后市场提供有力帮助。

自动化集成板块

我们与外资机器人品牌商强强合作，为国内以钢铁行业为核心的各行业领域的生产型企业，提供先进的机器人整理体系统集成服务

零部件加工板块

我们计划在3-5年内，设立自己的生产加工基地，为外资机器人品牌提供机器人本体及周边产品的零部件配套生产服务。



基于系统集成能力，打造工业机器人4S商业生态圈

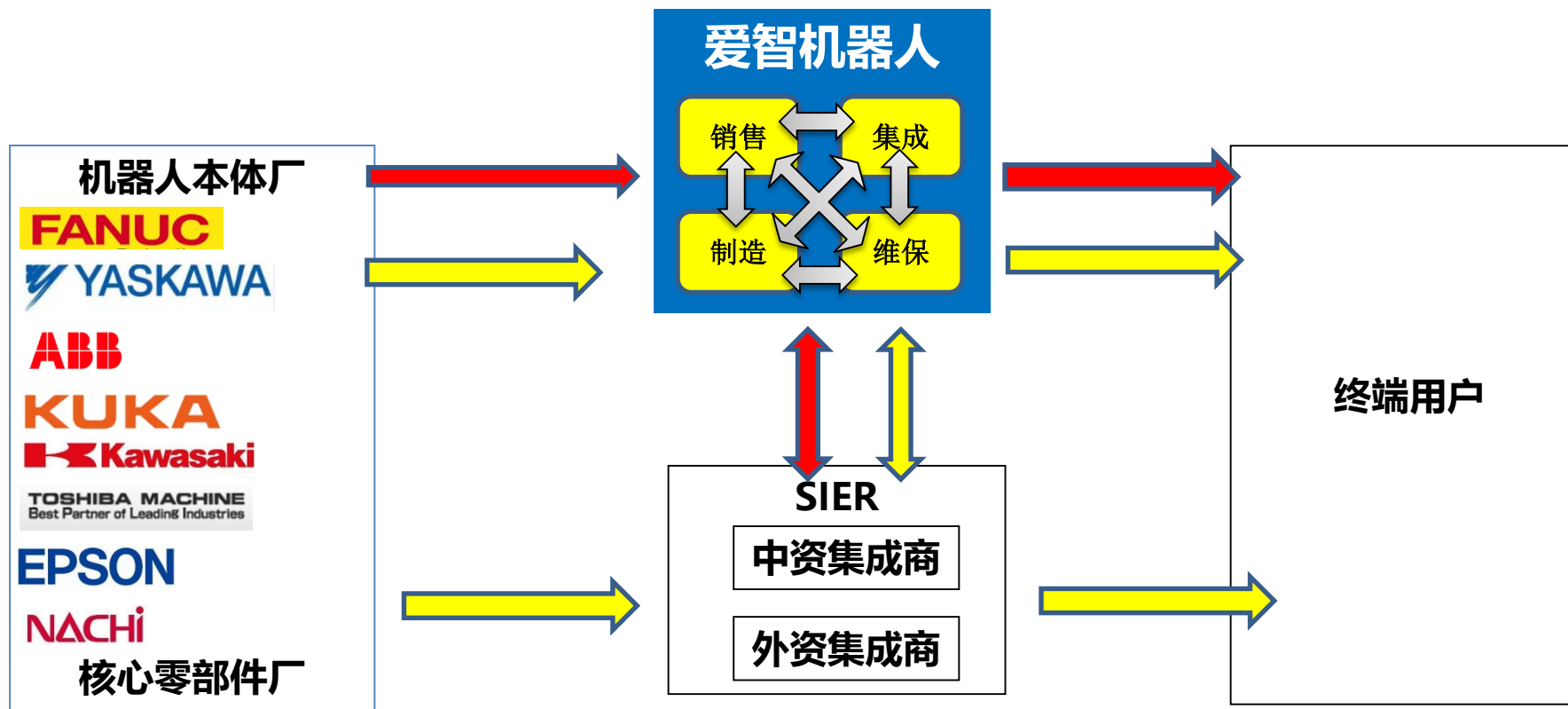

我们与国外众多知名机器人品牌合作



部分机器人企业授权书



我们还代理销售诸多机器人周边配件及装置

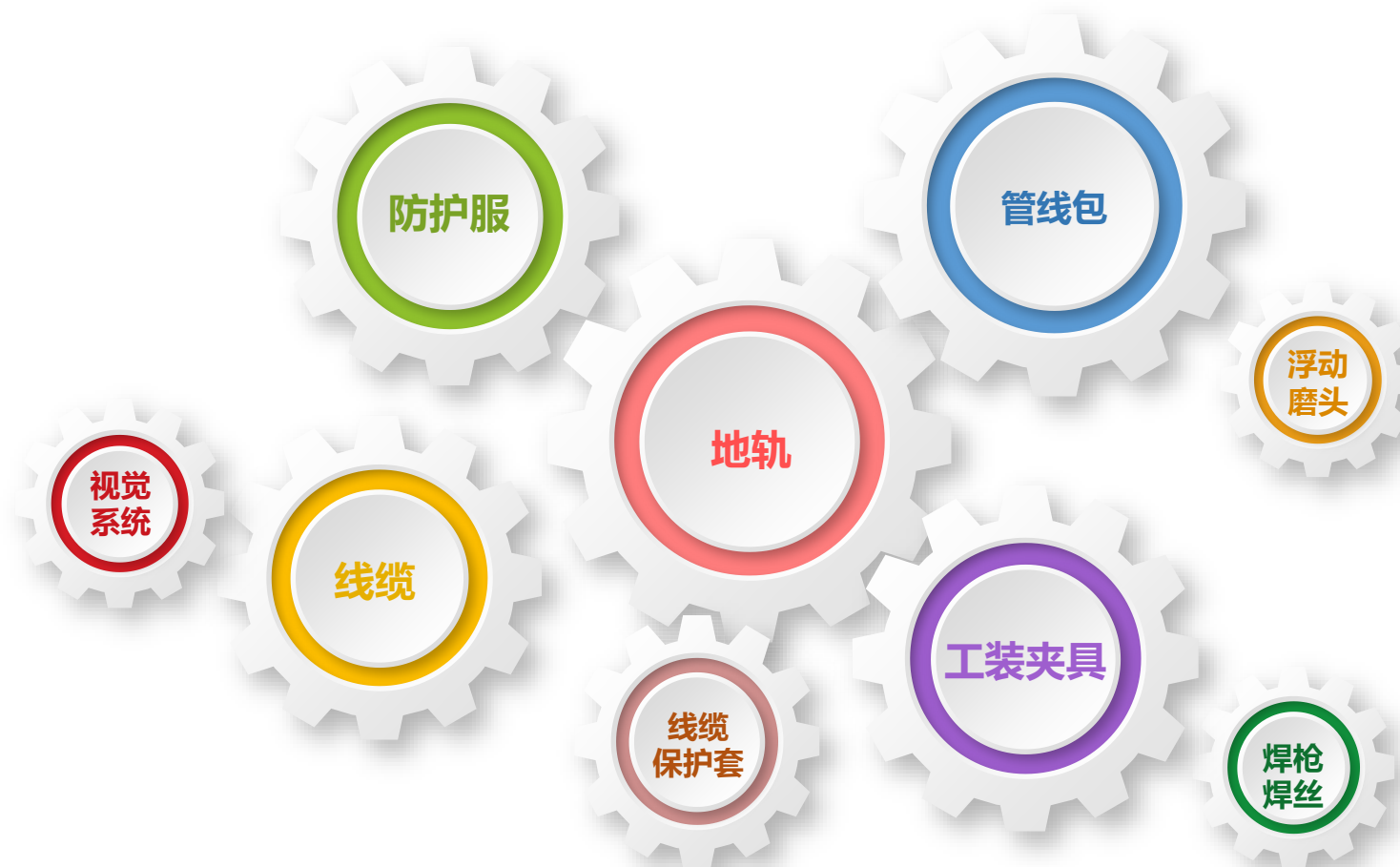

部分产品照片



防护服



管线包

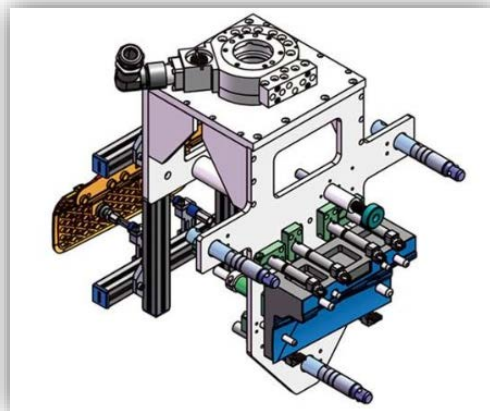

工装夹具

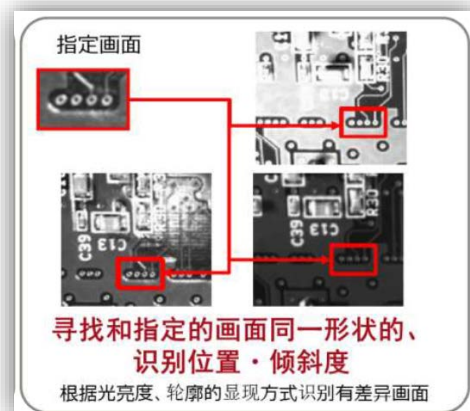

视觉系统



滑轨

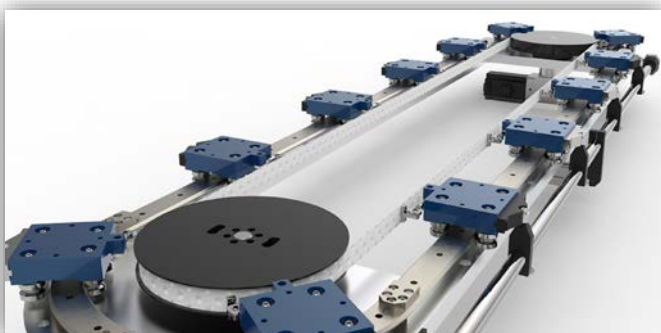

打磨头



擅长领域

冶金行业

3 C(电脑、通讯、消费电子)

汽车行业

医疗器械

机床行业

其他行业



钢铁冶金行业自动化应用（部分）



钢铁行业—贴标机器人

性能指标

全自动；
高可靠性，贴标率 > 99.9%；
快速，最小作业时间 < 30S；

应用案例

马钢车轴生产线；
马钢冷轧连退生产线；
马钢冷轧镀锌生产线；
马钢冷轧重卷生产线；
马钢彩涂生产线

推广价值

钢铁行业冷轧各处理线；
其它有贴标需求的岗位；



钢铁行业—锌锅捞渣

性能指标

全自动；
视觉辅助，多种预设模式；
效果良好，锌锅后部浮渣捞取率 > 95%

应用案例

马钢4#、5#冷轧镀锌线；

推广价值

冷轧镀锌线；
其它各种浮渣捞取场合；

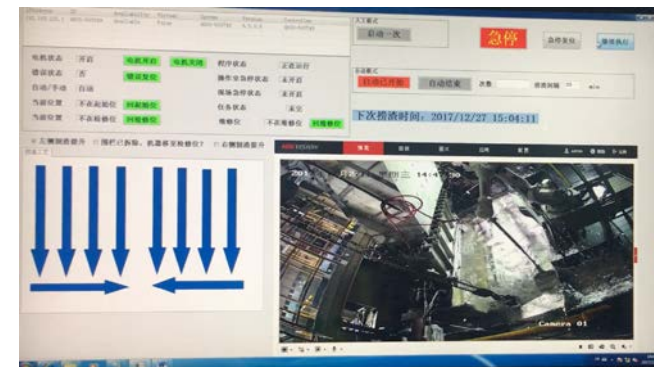

钢铁行业—套筒安装机器人

性能指标

全自动；
高可靠性；
定位控制精度为±1mm；

应用案例

马钢2#、1#彩涂线；

推广价值

彩涂生产线；
其它类似重物的搬运、定位场合；

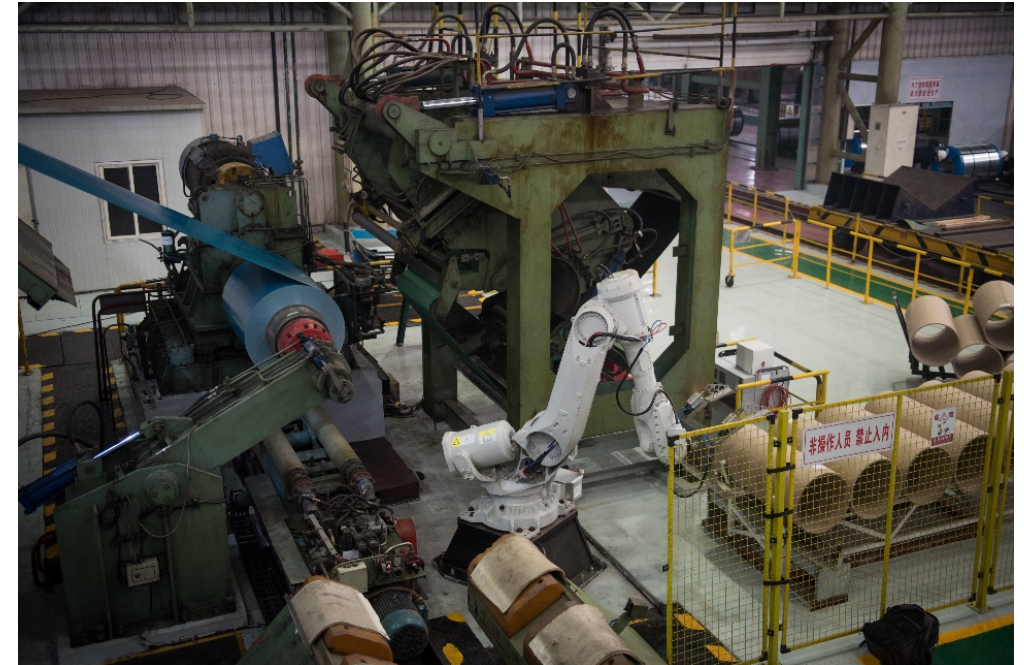

钢铁行业—喷码机器人

性能指标

全自动；
喷号速度1.5S/字符；
标识号码种类为数字或字母；

应用案例

马钢CSP钢卷喷码；
马钢连铸小方坯喷码；
莱钢板坯喷码；
马钢平整线喷码

推广价值

钢铁行业连铸、热轧等产线；
其它有喷码需求的岗位；

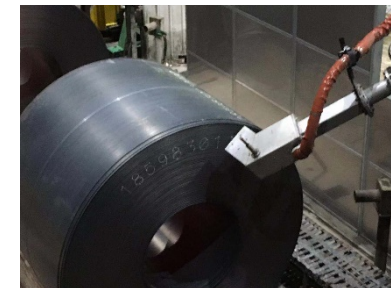

钢铁行业—钢卷拆带机器人

性能指标

全自动；
钢带自动检测；

应用案例

冷轧连退线；

推广价值

冷轧各产线入口拆带；



钢铁行业—耐火砖码垛机器人

性能指标

全自动；
多层码垛；

应用案例

瑞泰（马钢）莱斯压机；

推广价值

耐火行业耐火砖码垛；



钢铁行业—全自动液压重载机械手

性能指标

额定承载能力700kg;
最大线速度2m/sec;
运动控制精度为±1mm;

应用案例

马钢车轮轧线7套 ;
自主研发, 实现了重载液压机械手首次国产化;
软件著作权、省高新技术产品, 省、市科技进步奖;

推广价值

大型重物的搬运;
冶金、铁路、物流等部门;



钢铁行业—桁架机械手

性能指标

额定承载能力1200kg;
最大线速度1.2m/sec;
定位精度为±1mm;

应用案例

马钢车轮检测线 ; 8套

推广价值

大型重物的搬运;
冶金、铁路、物流等部门;



3C行业自动化应用（部分）



3C行业—自动焊接

性能描述

- 设备功率：1.2 Kw
- 额定电压：220 VAC
- 效率 < 1.2 s
- 精密治具、伺服控制、激光点焊

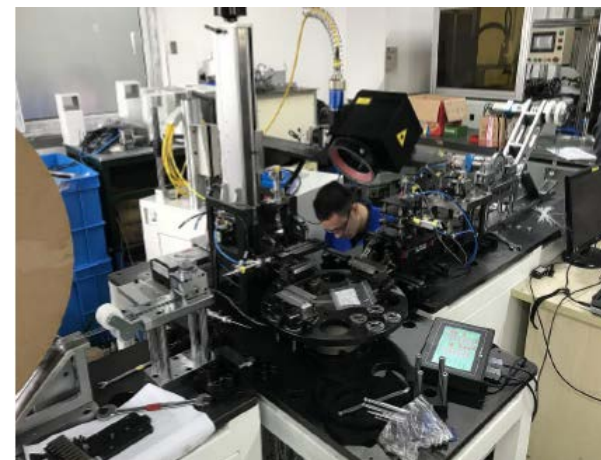

3C行业—自动攻牙机

性能描述

- 设备功率： 3.5 Kw
- 外形尺寸： 1600 x 1200 x 1800 mm
- 设备节拍： <3 S
- 下攻ストローク： 0-45 mm
- 攻牙范围： M 1-M 8
- 多工序联动、高精度定位技术、 CCD技术、微润滑技术

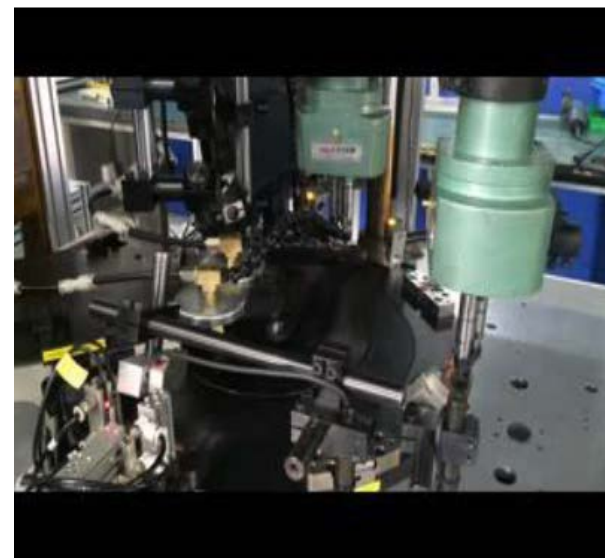

3C行业—自动组装设备

性能描述

- 设备功率: 3.0 Kw
- 额定电压: 220 V
- 外形尺寸: 1400 x 1200 x 1800 mm
- 设备节拍: <12 S
- 组装形式: 转盘多工位同时组装
- 四种超小零件一站式柔性组装
- 4轴机器人、相机视觉检测等

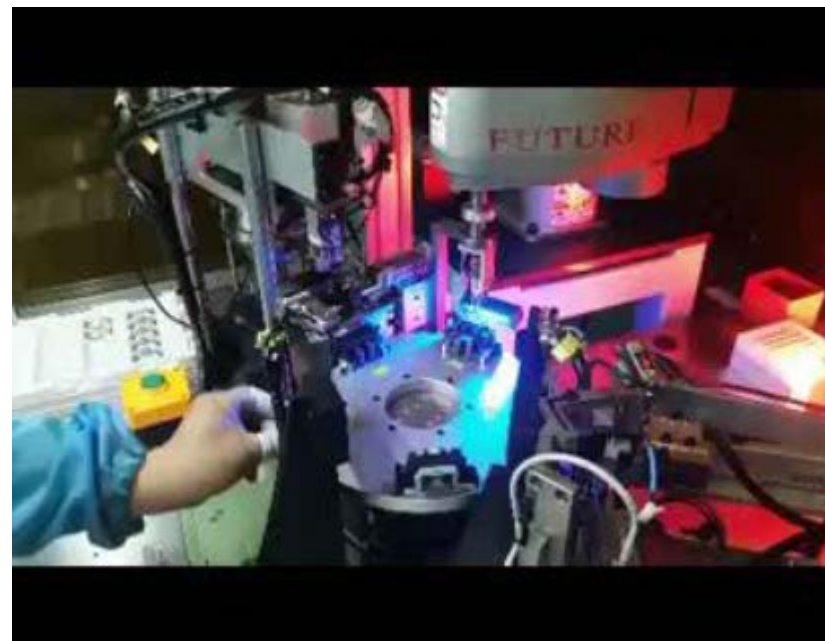

3C行业—外观精密检测自动线

性能
特
征

- 额定电压：220 V
- 分辨精度：0.005 mm
- 相机分辨率：200万
- 工作节拍 < 2 s
- CCD外观检测、视觉引导机器人动态跟踪抓取

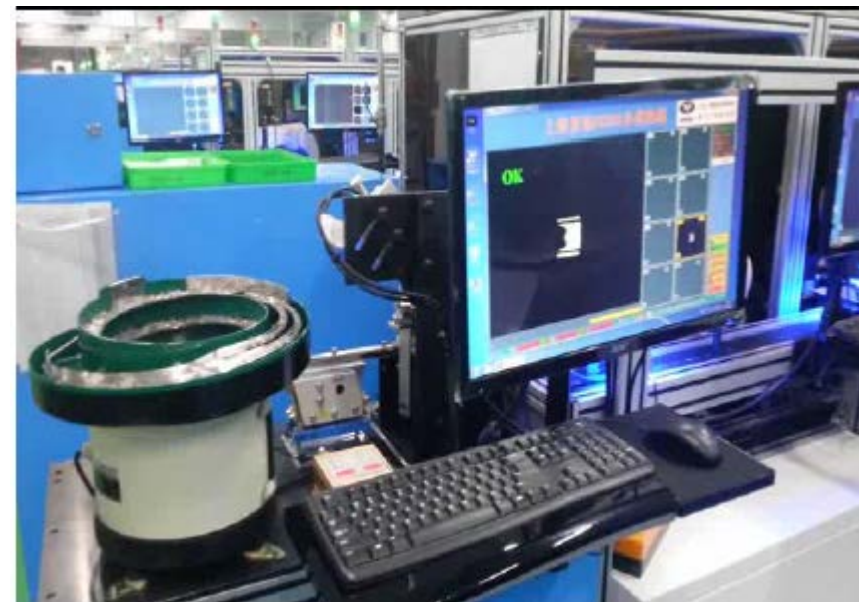

3C行业—自动摆件机

性能描述

- 抓取半径: 400 mm
- 设备节拍: < 2.5 S
- 取料方式: 真空吸盘+机械手
- 4轴机械手、CCD检测应用、真空吸盘取料等



3C行业--切断装置

性能
特
征

- 自动激光切浇口机
- 设备功率: 1.2 Kw
- 额定电压: 220 VAC
- 设备节拍 < 16 s
- 精密治具、伺服控制、激光点焊

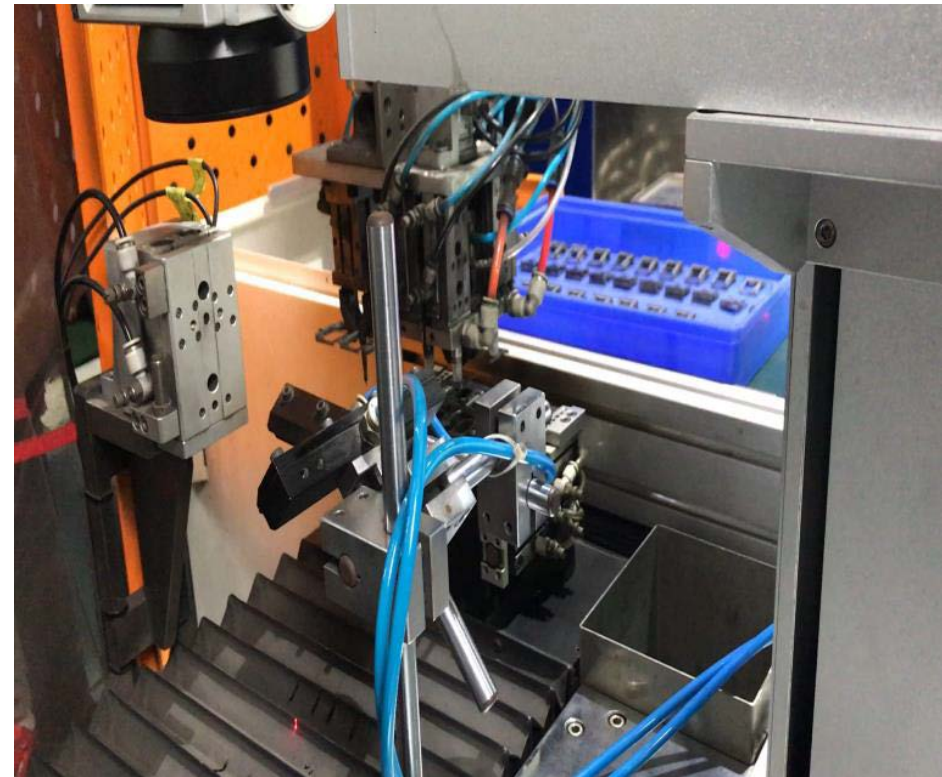

3C行业—尺寸检测机

性能描述

- 尺寸检测机
- 功能：尺寸检测
- 分辨精度：0.0035 mm
- 设备节拍 < 2.5 s
- CCD尺寸检测、四轴机器人上下料

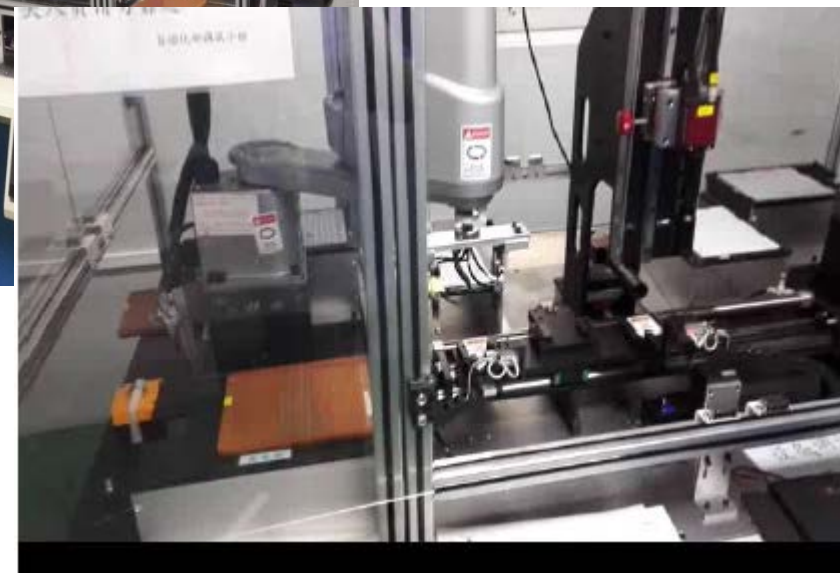

3C行业—芯片摆件机

性能描述

- 芯片摆件机
- 功能：OK、NG品检查
- 设备功率：0.7 Kw
- 额定电压：220 VAC
- C/T < 1.2 s
- 运动控制卡控制伺服、C#语言编程

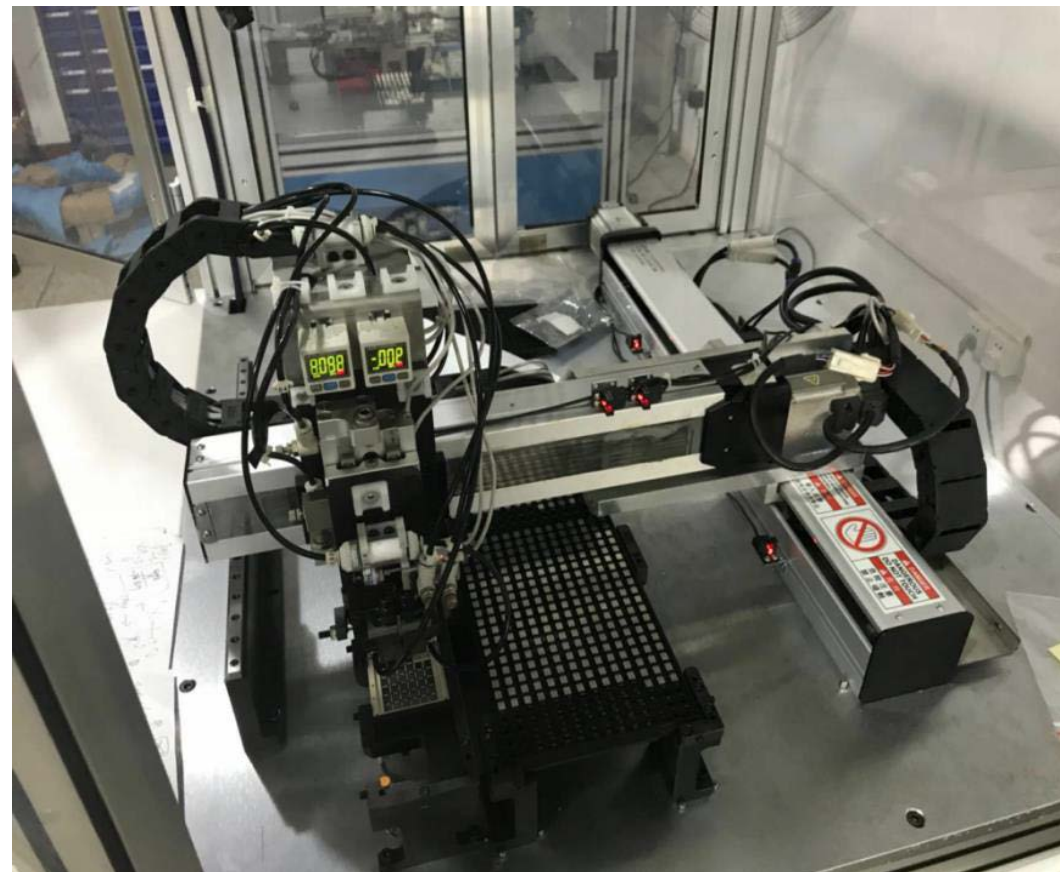

汽车行业自动化应用（部分）



汽车行业—自动装配

性能描述

- 微型电机-磁瓦组装机
- 自动上料
- 旋转式组装
- CCD检测
- 机械手手搬运
- C/T: 6 S



汽车行业—电阻裁断机

性能描述

- 微型电机电阻切断机
- 震动盘上料
- 整形
- 裁断
- 折弯
- C/T: 3 s



汽车行业—冲床下料自动收集机

性能描述

- 微型电机自动收集设备
- 双通道
- 对中
- 自自动落料料收集
- 空满筐自自动切换
- C/T: 3 s



汽车行业—自动换箱机

性能描述

- 产品多层叠放
- 空满箱自动切换
- CCD拍照
- 机器人抓取
- 夹爪自动切换
- 多品种
- C/T: 6 s



汽车行业—车门铰链衬套自动成型机

性能描述

- 卷料送料
- 裁切
- 卷圆
- 一次成型
- 二次成型
- 全双工位
- 凸轮分割器器4等分
- 伺服压机
- 裁切角度可调

完成品



汽车行业—全自动装配线

性能描述

- 2套振动盘上料
- 自动称重
- 主站圆盘式
- 自动涂油
- 3台机械人取料
- 伺服压装
- 力和位移监控
- 高度检测
- 6套CCD检测品质
- 激光刻字



汽车行业—火花塞称重包装线

性能描述

- 自动包装
- 自动称重
- 机器人送料
- CCD定位



汽车行业—自动涂胶

性能描述

- 车灯涂胶线
- 机器人涂胶
- CCD定位

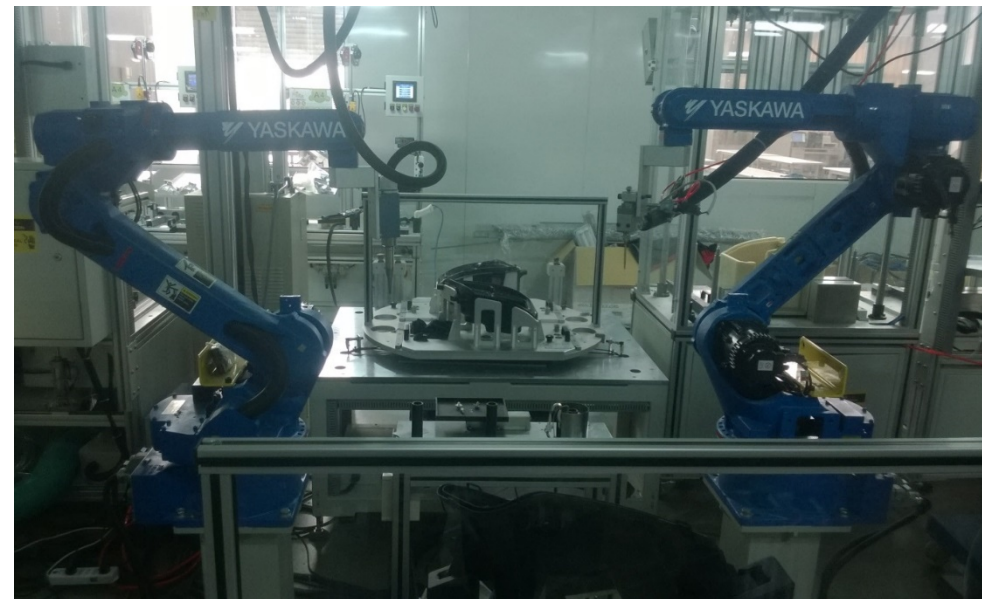

医疗器械行业自动化应用（部分）



医疗器械—医疗器械自动检测装置

性能描述

- 产品OK/NG检查
- 设备功率: 1.2 Kw
- 额定电压: 220 VAC
- 分解精度: 0.011 mm
- 相机精度: 500万
- 伺服运动控制、产品跟踪系统

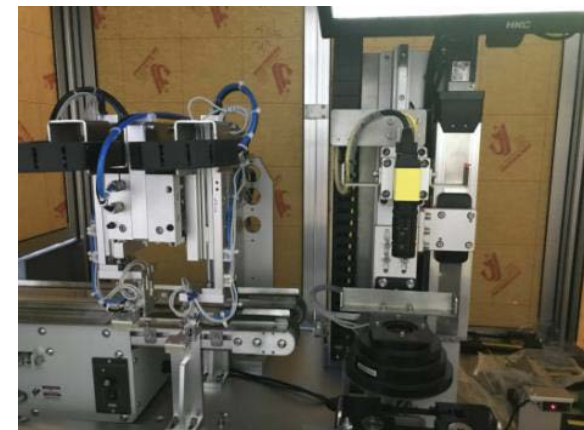

医疗器械—自动组装机

性能描述

- 非标组装机
- 伺服运动控制、产品跟踪系统
- 设备功率：6.5 Kw
- 设备电压：220 VAC
- C/T < 1.2 s

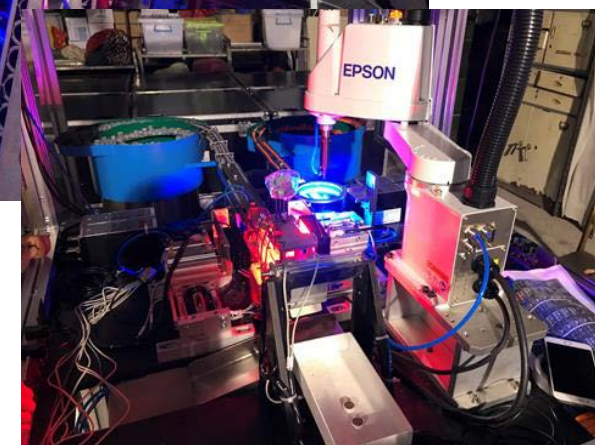
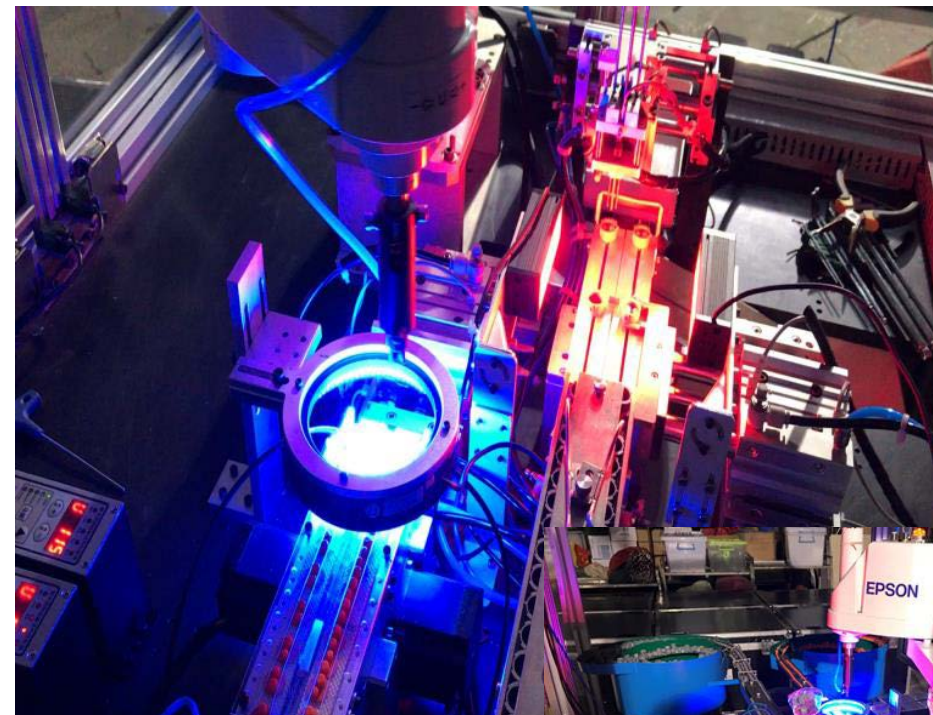

机床行业自动化应用（部分）



机床行业—自动上下料

性能描述

- 机器人自动上下料
- 机器人抓取·送料
- CCD定位



机床行业—压铸件喷雾取件。

性能描述

- 自动化喷雾取件
- 机器人抓取
- CCD定位
- 多工件切换
- 触摸一体机。
- 以太网通讯



其他行业自动化应用（部分）



物流行业-机器人高速分拣

性能描述

- 无序机器人拆垛
- 高速视觉定位
- 高速视觉引导作业



物流行业-AGV

性能描述

- 激光导航
- 自动避障
- 多台AGV调度系统
- 重负载



物流行业-自动仓库

性能描述

- 无人化订单管理
- 自动入库、物流分配、出口管理等、
- 仓库管理系统

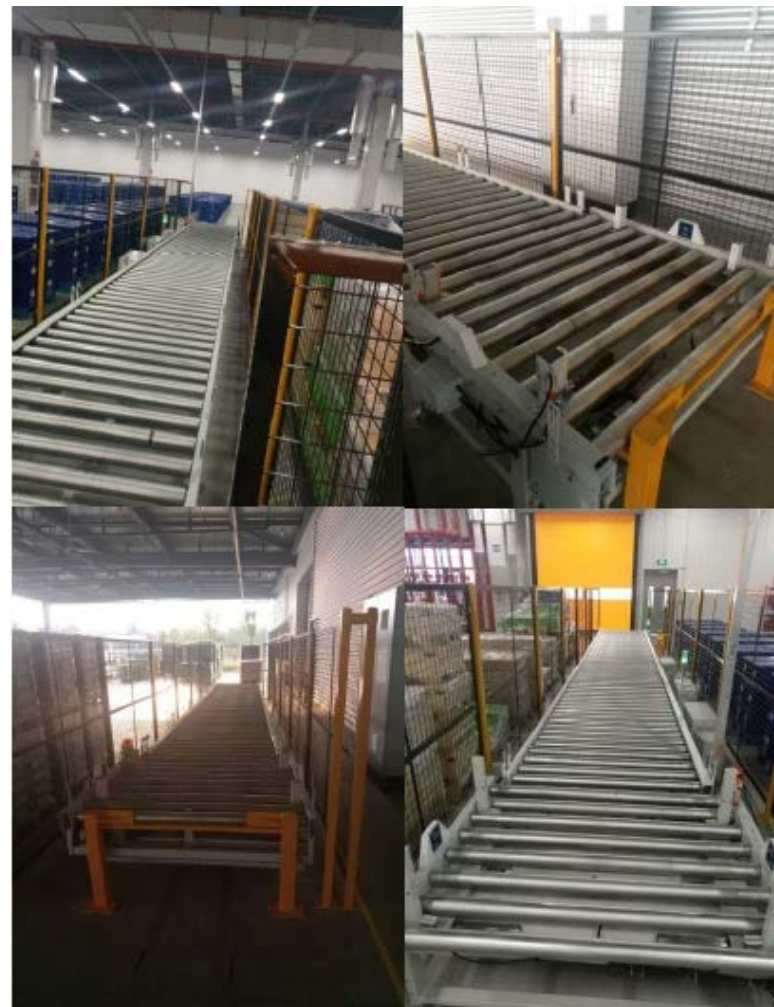

我们提供与原厂相同水平的维修及保养服务

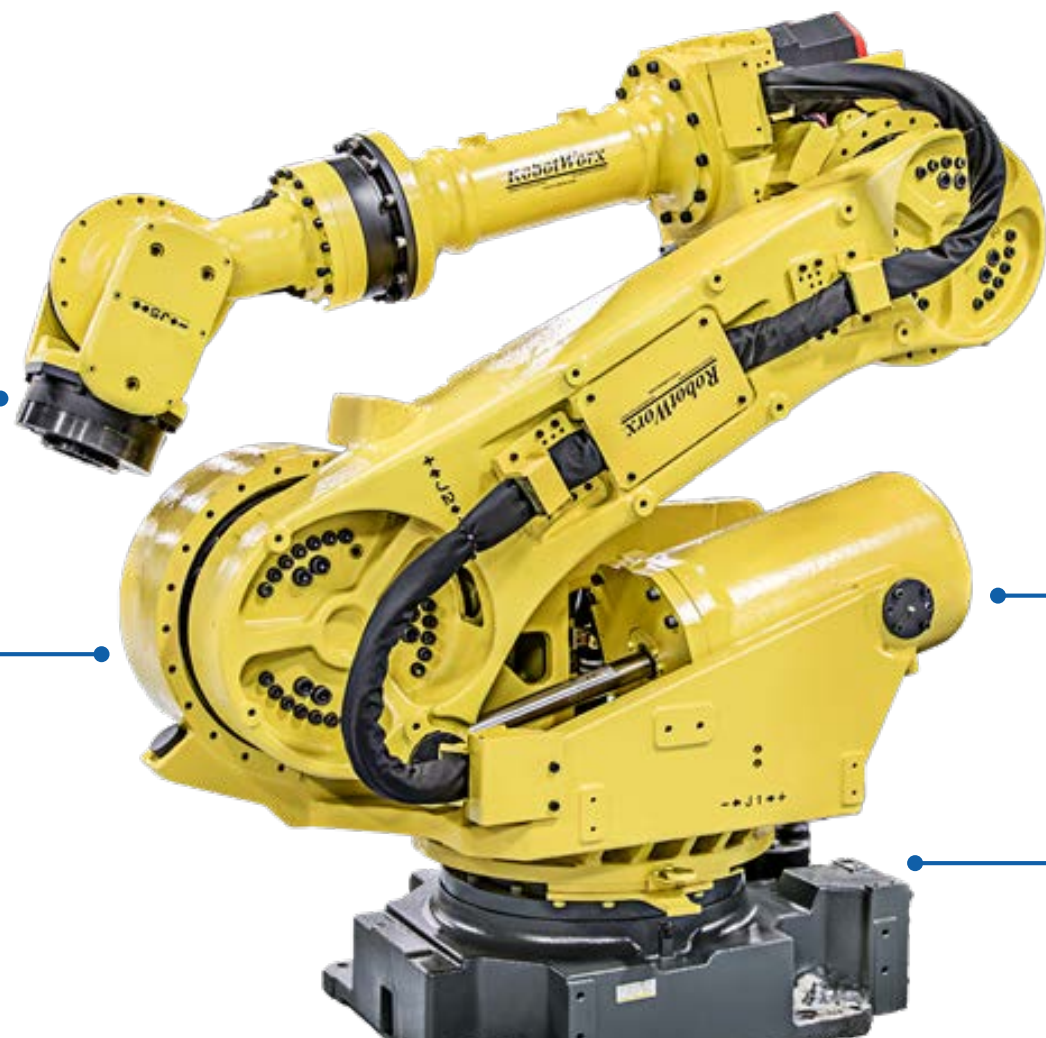

腕关节检测

检查4-6轴状态，并更换4-6轴减速机润滑油

主轴检测

检查1-3轴状态，并更换1-3轴减速机润滑油

基本检测

检查马达、抱闸、电缆、接插件等等部件的工况

检查平衡块

检查平衡块状态，并更换平衡块轴承润滑脂

更换电池

更换机器人本体电池



原厂能够提供的我们都可以
我们提供FANUC, YASKAWA、KUKA、ABB机器人的维
修/维保服务

单次维护保养

根据客户的需求, 按使用年限进行单次的保
养服务

年度维护保养

签订长期维护保养合同, 每年为客户执行
相应的保养内容

24小时应急响应

24小时, 7天, 全年无休
-线下服务, 在线支持

机器人无忧保险

包含了24小时应急响应和机器人年度维保
这两项服务产品, 性价比更高。真正保障
了机器人的所有服务内容, 让使用者可以
高枕无忧。

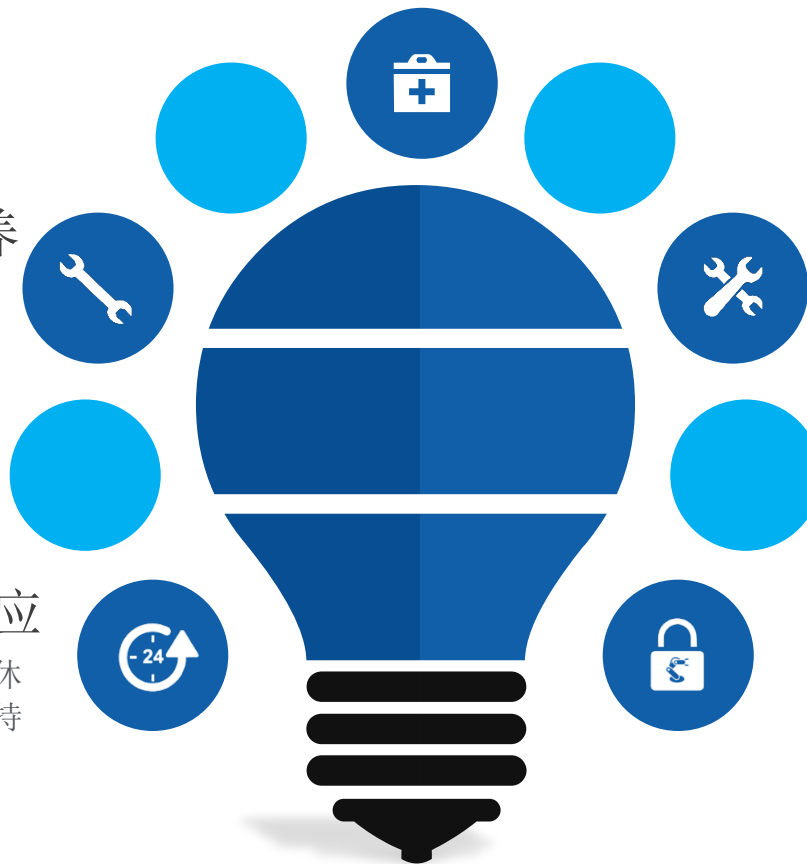



感谢聆听

爱智机器人（上海）有限公司 www.airobotech.cn
上海市长宁区延安西路2201号上海国际贸易中心2楼210室
周先生181-2128-0808